

# DER SPIELTAG – SCHNELL INFORMIERT



**TuS Dornberg – 1. FC Nieheim**  
**Sonntag, 31. Mai 2026, 15:00 Uhr**  
**BIPA SportArena**



# 1. Mannschaft – Landesliga



Lennart Versick, Julian Stühmeier, Valon Gashi, Jannis Bölt, Noah Fritz, Arthur Fuhrmann, Arne Schack, Clemens Bachmann, Dominik Kuck Maximilian Margott, Boris Glaveski, Michael Zozmann, Lukas Meiß, Maxine Birker, Jens Horstmann, Felix Gerner, Charley Achtereekte Nick Mdoireuli, Tobias Schröder, Mirco Felske, Joschka Leier, Marcel Primke, Lennard Kuck, René Schäfer, Mitja Schierbaum, Max Bartels

Es fehlen: Kevin Vata, Elias Morgenroth, Pascal Pytlik, Henri Ernst, Paiwand Youssef, Axel Konietzko



**Es geht um Engagement für den Sport.**

**Weil's um mehr als Geld geht!**

Sport macht stark und schafft Gemeinschaft. Mit dieser Überzeugung unterstützen wir den Sportsgeist in den Bielefelder Vereinen.

[sparkasse-bielefeld.de](http://sparkasse-bielefeld.de)



Folgt uns auf Instagram

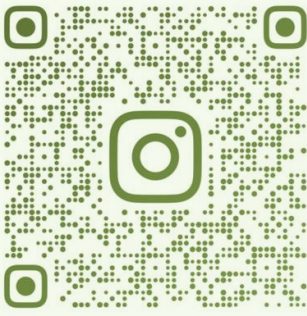

[@TUSDORNBERG](https://www.instagram.com/TUSDORNBERG)

# Spielerportrait

## Allgemeine Informationen



Elias Morgenroth

#10



14.04.2005



ZDM, ZM, ZOM



Technik, Abschluss & Ehrgeiz



Sommer 2024/2025



Bella Napoli – Roy Bianco



## Mein TuS-Highlight

Sehenswerter Siegtreffer gegen den Tabellenführer FC Kaunitz in der Saison 2024/2025.

**Präzision, die sichtbar wird – technische Illustrationen, die überzeugen!**

Veranschaulichen Sie, was Ihre Technik kann – mit Illustrationen, die nicht nur informieren, sondern begeistern.

grafik  
design  
**reimann**

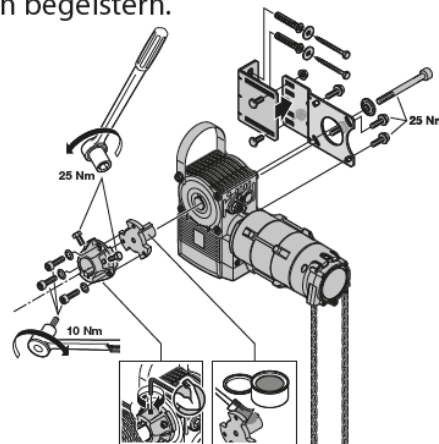
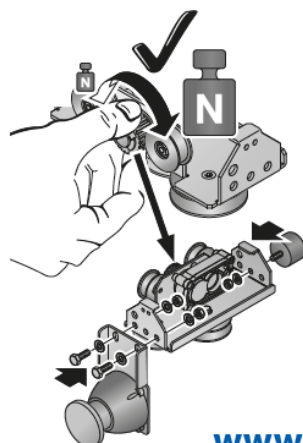
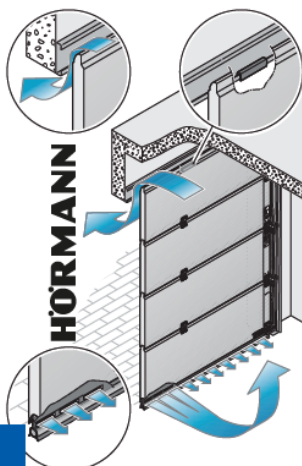

[www.werbeagentur-reimann.de](http://www.werbeagentur-reimann.de)



# Tipp des Tages



## Landesliga 2025/2026

Mach mit bei unserem Kicktipp-Tippspiel



*Flügelspieler Dominik Kuck, der mit 226 Spielen für den TuS die meisten Spiele bestritten hat, tippt den Spieltag.*

## Landesliga Staffel 1 – Spieltag 30

 SV Heide Paderborn	:	 FC Bad Oeynhausen	3 : 1
 SVKT 07 Minden	:	 VfB Schloß Holte	2 : 2
 FC Lübbecke	:	 FC RW Kirchlengern	1 : 3
 SC Herford	:	 Hövelhofer SV	2 : 2
 TuS Dornberg	:	 1. FC Nieheim	4 : 0
 SV Avenwedde	:	 Post TSV Detmold	2 : 1
 TuS Lohe	:	 SF DJK Mastbruch	3 : 1
 BV Bad Lippspringe	:	 Delbrücker SC	1 : 1

**Kosmetik-Studio**  
**Kreft**  
 Inh. Bettina Rappard

Tel. 0521-10 1937  
 Wertherstr. 431 · 33619 Bielefeld

**RESTAURANT**  
**KREUZKRUG**

**Willkommen zuhause**

- Genießen Sie unsere gehobene regionale Küche mit ihrem unverkennbar mediterranen Einfluss.
- Regionale Spezialitäten sind unsere Spezialität.
- Wir bieten den passenden Rahmen für Ihr Fest. Feiern Sie bei uns mit 10 bis 120 Gästen. Entspannen Sie vom Alltag.

Wertherstr. 462  
 33619 Bielefeld  
 Tel. 0521 102264  
 info@kreuzkrug.de  
 www.kreuzkrug.de

11 – 14:30 Uhr, ab 17:30 Uhr  
 Montag und Dienstag Ruhetag

# Die Tabelle wird präsentiert von



Platz	Mannschaft	Spiele	G	U	V	Torverhältnis	Tordifferenz	Punkte
→ 1.	SC Herford	29	16	8	5	65 : 34	31	<b>56</b>
→ 2.	VfB Schloß Holte	29	14	10	5	65 : 40	25	<b>52</b>
→ 3.	FC RW Kirchlengern	29	15	6	8	61 : 41	20	<b>51</b>
→ 4.	TuS Dornberg	29	14	5	10	72 : 58	14	<b>47</b>
→ 5.	Delbrücker SC	29	13	7	9	60 : 44	16	<b>46</b>
→ 6.	SV Heide Paderborn	29	12	7	10	60 : 52	8	<b>43</b>
↗ 7.	FC Bad Oeynhausen	29	12	6	11	52 : 46	6	<b>42</b>
↘ 8.	TuS Lohe	29	12	5	12	66 : 71	-5	<b>41</b>
→ 9.	BV Bad Lippspringe	29	10	9	10	60 : 58	2	<b>39</b>
↗ 10.	Post TSV Detmold	29	10	9	10	50 : 52	-2	<b>39</b>
↗ 11.	SV Avenwedde	29	11	6	12	42 : 47	-5	<b>39</b>
↘ 12.	HSV Hölzhofer SV	29	9	9	11	53 : 55	-2	<b>36</b>
→ 13.	SF DJK Mastbruch	29	10	6	13	42 : 68	-26	<b>36</b>
→ 14.	SVKT 07 Minden	29	9	6	14	39 : 49	-10	<b>33</b>
→ 15.	1. FC Nieheim	29	5	6	18	45 : 87	-42	<b>21</b>
→ 16.	FC Lübbecke	29	4	7	18	44 : 74	-30	<b>19</b>

# Liebeserklärungen von unseren Abgängen



Liebe Freunde,

ich möchte mich von ganzem Herzen für die wundervollen vier Jahre bei euch bedanken!

Was heutzutage – vor allem in der Landesliga – nicht mehr selbstverständlich ist, beweisen alle Beteiligten dieses Vereins Woche für Woche.

Angefangen bei der großartigen Organisation von Annette und Thomas, die zeigen, was es bedeutet, einen großen Verein ehrenamtlich, mit **Leidenschaft** und **Hingabe** am Laufen zu halten.

Über unseren Cheftrainer, der seit Jahren alles für die Mannschaft gibt – auch wenn viele gar nicht sehen, wie viel harte Arbeit und Zeit wirklich dahintersteckt.

Bis hin zu den Spielern, die bereitwillig ihre Freizeit opfern, um das **Teamleben** aktiv zu gestalten und diese intakte Mannschaft am Leben zu halten.

Die Zeit hier hat mich gelehrt, im Leben manchmal etwas **mehr zu geben und weniger zu fordern**.

Ich danke meinen Mitspielern, die mich vier Jahre lang ertragen haben, und allen Fans, die uns jede Woche bei Regen, Sonne oder Hagel am Platz unterstützt haben!

Ihr seid eine unfassbar tolle Truppe. Behaltet diesen Geist unbedingt bei!

Ich gehe mit einem weinenden und einem lachenden Auge, bereit für ein neues Abenteuer.

Euer Bölti 

Liebe TuS Familie,

was mich seit meiner Jugendzeit am TuS begeistert hat, ist das gesamte Umfeld und die Atmosphäre sowohl auf als auch neben dem Platz. Das Besondere am TuS ist das **Gemeinschaftsgefühl** und das **familiäre Gefühl**, welches immer ausgedrückt wird, sobald ich zum Platz komme. Das Engagement von vielen Mitgliedern des Vereins möchte ich auch erwähnen! Der neue Platz ist natürlich auch ein absolutes Upgrade, wobei der alte Platz auch seine **Romantik** hatte.

Das Trainerteam und die Mannschaftskollegen waren in so vielen Jahren immer top!

Wenn ich auf die letzten **20 Jahre** zurückblicke, ist es schwierig, das Ganze richtig zusammenzufassen. Aber ich kann sagen, dass mich die Zeit beim TuS sehr geprägt hat und **definitiv gewinnen die positiven Erinnerungen mit einem klaren Kantersieg!**

# Liebeserklärungen von unseren Abgängen

Ich habe beim TuS das Fußballspielen richtig kennengelernt und konnte hier meine fußballerischen Fähigkeiten erlangen, die ich heute habe. Ich konnte lernen, mit Niederlagen umzugehen und durfte viele gemeinsame Siege mit dem Verein feiern! Ich habe unzählige neue und **wunderbare Menschen** kennengelernt, die mich auch zu dem gemacht haben, der ich heute bin.

Jetzt nach so vielen Jahren beim TuS möchte ich eine neue Herausforderung suchen und die Chance ergreifen, fester **Stammspieler** zu werden, einfach ganz neue Erfahrungen machen!

Es gab sicherlich unzählige schöne Momente hier, aber die Erlebnisse, die mir am prägnantesten im Kopf geblieben sind, ist mein **erster Landesligaeinsatz** beim 0:5-Sieg gegen TuS Bruchmühlen, **der Klassenerhalt 2022/2023**, die **Mannschaftsfahrten** mit der Ersten und der **neue Kunstrasen**.

Aus meiner Sicht lebt der TuS von seinen **tollen Persönlichkeiten** und dem geilen **Mannschaftsgefühl** mit einem gesunden Maß an Lockerheit! Danke für so viele fantastische Jahre. Wir sehen uns!

Euer Pasi 

Liebe TuS-Family,

mir hat am meisten allgemein das **familiäre Umfeld** und alle Leute, die ich hier kennengelernt habe, gefallen. Dafür bin ich sehr dankbar. Aber auch, dass meine Familie sich so wohlfühlt hat und bei jedem Spiel, ob auswärts oder Heim, mit dabei war. Das zeigt mir einfach, dass es schon etwas sehr **Besonderes** hier ist und wahrscheinlich nicht nochmal so gibt.

Die Zeit beim TuS war von Anfang an sehr entscheidend für mich. Ich bin nach Bielefeld gezogen und musste mich erstmal neu orientieren, von meinem sozialen Umfeld her. Vom Sportlichen aber auch vom Beruflichen. **Dornberg war für mich der Schlüssel**, dass ich mich so wohlfühle hier in Bielefeld und gut angekommen bin. Ich habe wieder mehr am Spaß am Fußball bekommen und bin auf persönlicher Ebene auch deutlich gereift.

Jetzt werde ich mich dem FSC Rheda anschließen. Ich hatte einfach den sportlichen Gedanken und die Gier wieder **höher zu spielen**. Auch der Faktor, die Komfortzone zu verlassen, war für mich nochmal entscheidend.

Wenn ich darüber nachdenke, welche Erlebnisse in Dornberg mir im Kopf bleiben, sind es die **Videoanalysen** von Hoshi. Die waren auf jeden Fall prägend. Da gab es immer **viel Unterhaltung** schon vor dem Training. Ansonsten gab es eigentlich viele schöne Momente, wie die **Fahrt nach Mallorca** aber auch **Mannschaftsabende**, die nochmal uns als Mannschaft geprägt haben. Im Großen und Ganzen habe ich jeden Moment genossen, auch wenn wir mal in einem Tief waren.

Ich glaube, dass jeder hier gleichgestellt ist, ob alt oder jung. Jeder wird geschätzt und bekommt seine Anteile bzw. seine Chance sich auf und neben dem Platz zu zeigen. Das zeichnet den **Charakter der Mannschaft** aus. Nochmal an alle aus meiner Mannschaft: ich wünsche euch sportlich nächste Saison eine top Saison und bin euch sehr dankbar für alles.

Bis dahin!

Euer Max 

# Hier geht's zum TuS Fanshop



39.95 €



39.95 €



24.95 €



29.95 €



29.95 €



23,95 €



13.95 €



24.95 €



19.95 €

## 2. Mannschaft – Kreisliga B



Noah Budalic, Dylan Chabiyev, Paul-Jasper Wiese, Anton Hoffmann  
Matthias Schneider, Til Stelbrink, Moritz Wild, Yunus Durucan, Dennis Brinkötter, Marcel Milosz, Emil Ellermann  
Neel Spangenberg, Philipp Strunz, Julian Bittner, Cornelius Pretzell, Cem Aksoy, Florian Bittner, Hannes Edwards,  
Moritz Gonschorek

volksbankinostwestfalen.de

**Das Team ist der Star.**  
**Morgen kann kommen.**  
Wir machen den Weg frei.

Spaß und Erfolg entstehen nur gemeinsam. Wir machen uns stark für Ostwestfalen.

**Volksbank  
in Ostwestfalen**

# Tabelle – Kreisliga B

Platz	Mannschaft	Spiele	G	U	V	Torverhältnis	Tordifferenz	Punkte
→ 1.	VfL Ummeln	27	20	4	3	147 : 42	105	<b>64</b>
→ 2.	TuS Hoberge-Uerentrup	27	19	4	4	112 : 52	60	<b>61</b>
→ 3.	TG Hörste	27	18	4	5	113 : 46	67	<b>58</b>
→ 4.	TuS Dornberg II	27	16	5	6	94 : 44	50	<b>53</b>
→ 5.	RSV Borgholzhausen	27	15	4	8	101 : 61	40	<b>49</b>
→ 6.	FC Türksport Steinhagen	27	12	8	7	85 : 49	36	<b>44</b>
→ 7.	SpVg. Heepen III	27	13	3	11	89 : 84	5	<b>42</b>
→ 8.	TuS Einigkeit Hillegossen	27	10	4	13	66 : 66	0	<b>34</b>
↗ 9.	KuS Beli Orlovi Srbija Bielefeld	27	10	3	14	56 : 79	-23	<b>33</b>
→ 10.	SC Halle II	27	9	4	14	62 : 77	-15	<b>31</b>
↘ 11.	TuS Eintracht Bielefeld	28	8	7	13	65 : 88	-23	<b>31</b>
↘ 12.	SC Bielefeld 04/26 II	27	10	0	17	46 : 69	-23	<b>30</b>
→ 13.	KSC Bosna i. Hercegovina	27	7	6	14	56 : 97	-41	<b>27</b>
↗ 14.	FC Altenhagen II	27	3	2	22	40 : 139	-99	<b>11</b>
↘ 15.	S.C. Hellas 2013 Bielefeld	27	3	2	22	28 : 167	-139	<b>11</b>
→ 16.	SV Ubbedissen 09 II zg.	0	0	0	0	0 : 0	0	<b>0</b>

**Seit 40 Jahren Ihr Partner**

**WashTec**  
CLEANING TECHNOLOGY

Jetzt mit neuer modernster Waschanlage!

**PAKETE einfach bei Huwendiek versenden!**

Öffnungszeiten: Mo. – Fr. 6.00 – 20.00 Uhr  
Sa. 7.00 – 20.00 Uhr  
So. 8.00 – 20.00 Uhr

**IHRE ARAL-TANKSTELLE**  
AUTOPFLEGE VOM PROFI

**Service · Waschen · Shop**

**Huwendiek**  
Kirchdornberger Str. 85 · 33619 Bielefeld  
Telefon: 10 12 66

**Amts-Apotheke**  
APOTHEKER LARS RÖHDE E.K.

**Kreuz Apotheke**  
APOTHEKER LARS RÖHDE E.K.

Nörcherstraße 43A · 33619 Bielefeld  
Telefon: 05 21/105530 · Telefax: 05 21/10 91 24  
E-Mail: [arr@apo-bielefeld.de](mailto:arr@apo-bielefeld.de)  
Internet: [www.ams-apo-bielefeld.de](http://www.ams-apo-bielefeld.de)

Geddelnhauser Str. 41 · 33023 Bielefeld  
Telefon: 05 21/1 53 04 · Telefax: 05 21/14 31 32  
E-Mail: [kreuz@apo-bielefeld.de](mailto:kreuz@apo-bielefeld.de)  
Internet: [www.kreuz-apo.com](http://www.kreuz-apo.com)

Telefon: 0521/9330999

**Das Spitzen-Team für Ihr Haar!**

*Ihr Friseur-Team*  
*Claudia Krawczewicz*  
*in Kirchdornberg*

Claudia Krawczewicz  
Kirchdornberger Str. 12  
33619 Bielefeld  
[www.ihr-friseurteam.de](http://www.ihr-friseurteam.de)

Öffnungszeiten: Di, Do, Fr 9.00–19.00 Uhr · Mi 9.00–18.00 Uhr · Sa 8.00–14.00 Uhr



**MEDICUM BRAKE HAUSÄRZTE**

**Hausärztliche Versorgung mit internistischem Schwerpunkt**

Waagestraße 5 | Tel: (0521) 76 511 | [info@medicum-brake.de](mailto:info@medicum-brake.de)  
33729 Bielefeld | Fax: (0521) 77 11 52 | [www.medicum-brake.de](http://www.medicum-brake.de)

# SAVE THE DATE

Auf der Suche nach Plünten,  
Klotten und Gedöns?

FAMILIEN-  
FLOHMARKT  
IN DER BIPA-  
SPORTARENA

14. JUNI 2026  
11 - 16 UHR

Um Süßes und Herzhaftes  
kümmert sich der TuS

DU MÖCHTEST EINEN STAND?  
Anmeldung bei [miwa71@gmx.de](mailto:miwa71@gmx.de)  
(20 Euro Standgebühr)



*Lindos*

*Lindos*  
seit über 30 Jahren

Restaurant Lindos  
Babenhauser Str. 113 | 33619 Bielefeld  
Tel. +49 521 881414

Öffnungszeiten:

dienstags bis sonntags  
von 17:00 bis 22:00 Uhr

samstags, sonntags und feiertags  
zusätzlich von 11:30 bis 14:00 Uhr

montags Ruhetag (außer an Feiertagen)

Immer informiert

## Instagram

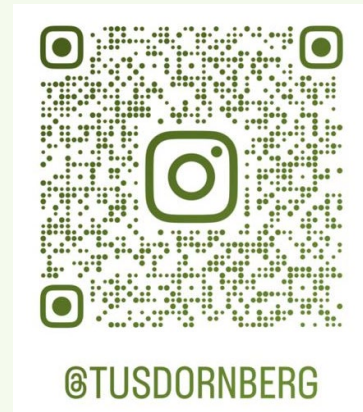

@TUSDORNBERG

## Homepage

<https://tus-dornberg.de>

## Impressum

### Konzeption & Gestaltung

Lukas Meiß

### Anzeigen

Thomas Nottebrock

### Bilder

Annette Köhne  
Hannah Brandwein  
NW

### Redaktionsanschrift

TuS Dornberg 02 e.V.  
Postfach 102890  
33528 Bielefeld

**SO LÄUFT ES  
FÜR ALLE RUND ...**



**OHNE DICH ROLLT  
HIER KEIN BALL.**

**Informationen:**

**Mike Wahsner**

**Miwa71@gmx.de**



**Jetzt Sponsor  
werden mit  
Banden- und  
Banner-  
werbung.**

**[www.tus-dornberg.de](http://www.tus-dornberg.de)**

**Wir danken Euch für eure tatkräftige  
Unterstützung in dieser Saison und  
wünschen euch eine wundervolle  
Sommerzeit!**

**Bis bald in der BIPA SportArena!**

