

# DER SPIELTAG – SCHNELL INFORMIERT

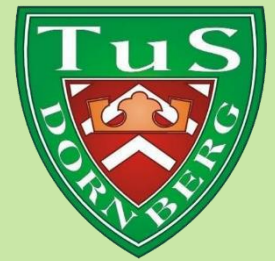

**TuS Dornberg – SC Herford**  
**Sonntag, 12. April 2026, 15:00 Uhr**  
**BIPA SportArena**



# 1. Mannschaft – Landesliga



Lennart Versick, Julian Stühmeier, Valon Gashi, Jannis Bölt, Noah Fritz, Arthur Fuhrmann, Arne Schack, Clemens Bachmann, Dominik Kuck, Maximilian Margott, Boris Glaveski, Michael Zozmann, Lukas Meiß, Maxine Birker, Jens Horstmann, Felix Gerner, Charley Achtereekte, Nick Mdoreuli, Tobias Schröder, Mirco Felske, Joschka Leier, Marcel Primke, Lennard Kuck, René Schäfer, Mitja Schierbaum, Max Bartels

Es fehlen: Kevin Vata, Elias Morgenroth, Pascal Pytlik, Henri Ernst, Paiwand Youssef, Axel Konietzko

**Es geht um Engagement für den Sport.**

**Weil's um mehr als Geld geht!**

Sport macht stark und schafft Gemeinschaft. Mit dieser Überzeugung unterstützen wir den Sportsgeist in den Bielefelder Vereinen.

[sparkasse-bielefeld.de](http://sparkasse-bielefeld.de)

Folgt uns auf Instagram

[@TUSDORNBERG](https://www.instagram.com/TUSDORNBERG)

# Spielerportrait

## Allgemeine Informationen



Clemens Bachmann

#27



17.04.1991



ST/ ZOM



Zug zum Tor, Spielverständnis,  
Vielseitigkeit & Kopfballspiel



Sommer 2022



Ich mag auch gerne mal ohne Musik 😊



## Mein TuS-Highlight

Der neue Kunstrasenplatz

**Präzision, die sichtbar  
wird – technische Illustrationen,  
die überzeugen!**

grafik  
design  
**reimann**

Veranschaulichen Sie, was Ihre Technik kann –  
mit Illustrationen, die nicht nur informieren, sondern begeistern.

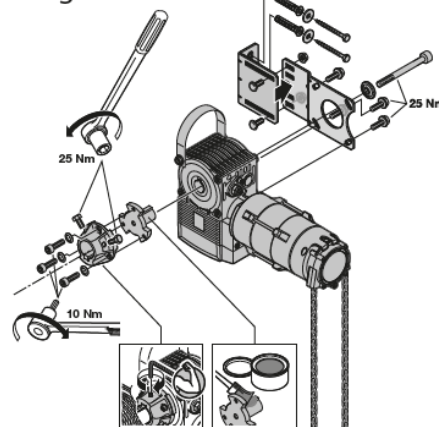
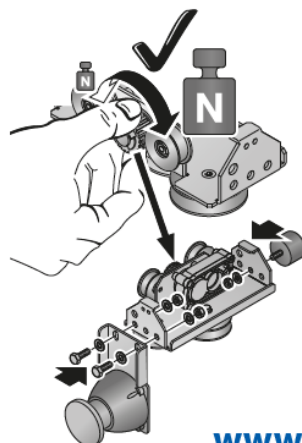
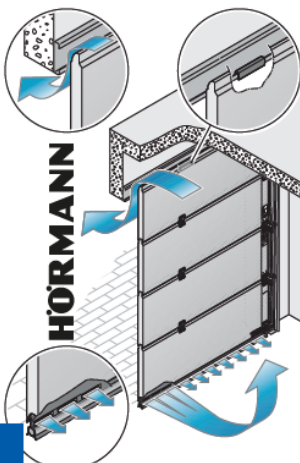

[www.werbeagentur-reimann.de](http://www.werbeagentur-reimann.de)



# Tipp des Tages



Co Trainer Dr. Michael Zozmann tippt den Spieltag.

## Landesliga 2025/2026

Mach mit bei  
unserem  
Kicktipp-  
Tippspiel



## Landesliga Staffel 1 – Spieltag 23

 1. FC Nieheim	:	 FC RW Kirchlengern	1 : 3
 BV Bad Lippspringe	:	 HSV Hövelhofer SV	2 : 1
 TuS Dornberg	:	 SC Herford	3 : 2
 SV Avenwedde	:	 FC Lübbecke	2 : 2
 Post TSV Detmold	:	 FC Bad Oeynhausen	2 : 2
 TuS Lohe	:	 SV Heide Paderborn	2 : 1
 Delbrücker SC	:	 SVKT 07 Minden	2 : 0
 SF DJK Mastbruch	:	 VfB Schloß Holte	1 : 3

Ihr Partner für individuelle Farbgestaltung

**Norbert Vehmeier**  
Malermeister

Ausführung sämtlicher Maler- und Lackierarbeiten  
in hochwertiger Qualität



Am Sportplatz 20  
33619 Bielefeld  
Tel. 05 21-10 36 74  
Fax 05 21-162 03 14  
Mobil 0171-287 58 55  
info@maler-vehmeier.de

# Die Tabelle wird präsentiert von



Platz	Mannschaft	Spiele	G	U	V	Torverhältnis	Tordifferenz	Punkte
→ 1.	 FC RW Kirchlengern	22	13	4	5	52 : 30	22	<b>43</b>
↗ 2.	 TuS Dornberg	22	12	5	5	58 : 43	15	<b>41</b>
↘ 3.	 VfB Schloß Holte	22	11	7	4	52 : 32	20	<b>40</b>
→ 4.	 SC Herford	22	11	6	5	45 : 29	16	<b>39</b>
→ 5.	 FC Bad Oeynhausen	22	10	4	8	42 : 37	5	<b>34</b>
→ 6.	 SV Heide Paderborn	22	9	5	8	44 : 35	9	<b>32</b>
→ 7.	 Delbrücker SC	22	9	5	8	42 : 34	8	<b>32</b>
↗ 8.	 SF DJK Mastbruch	22	9	5	8	35 : 49	-14	<b>32</b>
↗ 9.	 TuS Lohde	22	9	4	9	50 : 55	-5	<b>31</b>
↗ 10.	 Hölzhofer SV	22	8	6	8	41 : 40	1	<b>30</b>
↘ 11.	 Post TSV Detmold	22	7	8	7	36 : 37	-1	<b>29</b>
↗ 12.	 SV Avenwedde	22	8	3	11	32 : 39	-7	<b>27</b>
↘ 13.	 BV Bad Lippspringe	22	6	7	9	43 : 46	-3	<b>25</b>
→ 14.	 SVKT 07 Minden	22	5	6	11	25 : 38	-13	<b>21</b>
→ 15.	 1. FC Nieheim	22	4	5	13	36 : 65	-29	<b>17</b>
→ 16.	 FC Lübbecke	22	2	6	14	30 : 54	-24	<b>12</b>

# Neuzugang in der TuS-Familie



Unser TuS-Allrounder *Michel Schwert* präsentiert müde, aber überglücklich das neuste Mitglied der TuS-Familie.

Sohn Luka hat am Samstag, den 04.04.2026 das Licht der Welt erblickt. Mit **3.500 g** und **57 cm** Körpergröße passt das TuS-Trikot noch nicht perfekt, aber der Mitgliedsantrag ist schon unterwegs.

Wir freuen uns mit Michel und Eva und wünschen alles Gute!

## Weitere Neuzugänge für nächste Saison

Quelle

Transfer  
VfB Fichte Bielefeld 07.04.2026

Joe Papajewski  
von VfB Fichte Bielefeld nach TuS Dornberg  
zum Juli 2026

Transfer  
FSC Rheda 27.03.2026

Andrej Falkowsky  
von FSC Rheda nach TuS Dornberg  
zum Juli 2026

Transfer  
SC Peckeloh 26.03.2026

Finn Speckmann  
von SC Peckeloh nach TuS Dornberg  
zum Juli 2026

Transfer  
TuS Jöllenbeck 26.03.2026

Linus Steinsiek  
von TuS Jöllenbeck nach TuS Dornberg  
zum Juli 2026

Transfer  
Spvg Steinlagen 26.03.2026

Fabian Neto Romeira  
von Spvg Steinlagen nach TuS Dornberg  
zum Juli 2026

Transfer  
Spvg Steinlagen 26.03.2026

Tim Herden  
von Spvg Steinlagen nach TuS Dornberg  
zum Juli 2026

Transfer  
VfL Theesen 26.03.2026

Tom Klockemann  
von VfL Theesen nach TuS Dornberg  
zum Juli 2026

# Arne Schack ist Überflieger der Woche

Beim letzten Heimerfolg der TuS Reserve stand es am Ende 17:0.

Top-Torjäger **Arne Schack** netzte gleich sieben Mal ein und legte außerdem noch ein Tor vor. Jetzt befindet sich Schack bis zum Ende der Saison in Peru, um ein Praktikum zu absolvieren.

Arne spielt seit der Jugend beim TuS Dornberg. Er stellt sich immer in den Dienst der Mannschaft. Ob er für die erste oder die zweite Mannschaft aufläuft, ist für ihn zweitrangig.

Er ist nicht nur sportlich ein echter Gewinn für den gesamten Verein!

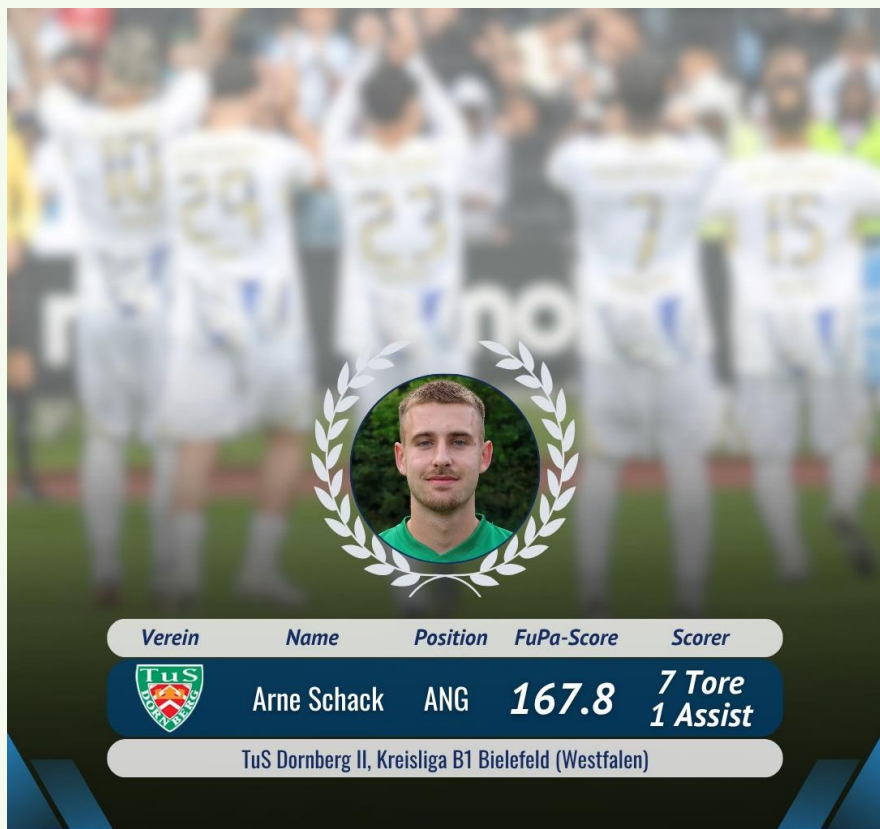

Verein	Name	Position	FuPa-Score	Scorer
	Arne Schack	ANG	167.8	7 Tore 1 Assist
TuS Dornberg II, Kreisliga B1 Bielefeld (Westfalen)				

Quelle: <https://www.fupa.net>

## Sportfesttage beim TuS Dornberg



Donnerstag 30. April  
Altligaturnier ab 18:00 Uhr



Freitag 1. Mai  
Großes Jugendturnier ab 9:00 Uhr,  
Familienfest mit Tombola + Hüpfburg



Samstag 2. Mai  
C und B Jugend  
Turnier ab 11:00 Uhr



Sonntag 3. Mai Meisterschaft  
12:00 Uhr TuS Dornberg II- SV Heepen III  
15:00 Uhr TuS Dornberg - TuS Lohe



Herzlich willkommen  
in der BIPA SportArena



# 2. Mannschaft – Kreisliga B



Noah Budalic, Dylan Chabiyev, Paul-Jasper Wiese, Anton Hoffmann  
Matthias Schneider, Til Stelbrink, Moritz Wild, Yunus Durucan, Dennis Brinkötter, Marcel Milosz, Emil Ellermann  
Neel Spangenberg, Philipp Strunz, Julian Bittner, Cornelius Pretzell, Cem Aksoy, Florian Bittner, Hannes Edwards,  
Moritz Gonschorek

volksbankinostwestfalen.de

















**Das Team ist der Star.**  
**Morgen kann kommen.**  
Wir machen den Weg frei.

Spaß und Erfolg entstehen nur gemeinsam. Wir machen uns stark für Ostwestfalen.

**Volksbank in Ostwestfalen**

The advertisement features a photograph of four young girls in orange basketball uniforms. One girl in the center is wearing a grey hoodie and has her arm around another girl. The text is overlaid on the image, with the main slogan in a dark blue banner. The Volksbank logo is in the bottom right corner.

# Tabelle – Kreisliga B

Platz	Mannschaft	Spiele	G	U	V	Torverhältnis	Tordifferenz	Punkte
→ 1.	 VfL Ummeln	21	15	4	2	102 : 30	72	<b>49</b>
→ 2.	 TG Hörste	21	14	3	4	88 : 34	54	<b>45</b>
→ 3.	 TuS Hoberge-Uerentrup	20	13	3	4	83 : 42	41	<b>42</b>
→ 4.	 TuS Dornberg II	20	12	3	5	63 : 36	27	<b>39</b>
→ 5.	 RSV Borgholzhausen	20	11	3	6	79 : 45	34	<b>36</b>
→ 6.	 FC Türksport Steinhagen	20	10	6	4	48 : 29	19	<b>36</b>
→ 7.	 SpVg. Heepen III	20	10	2	8	62 : 61	1	<b>32</b>
→ 8.	 TuS Einigkeit Hillegossen	21	8	3	10	51 : 54	-3	<b>27</b>
→ 9.	 SC Bielefeld 04/26 II	21	9	0	12	36 : 49	-13	<b>27</b>
→ 10.	 TuS Eintracht Bielefeld	21	7	4	10	49 : 64	-15	<b>25</b>
→ 11.	 KSC Bosna i. Hercegovina	21	7	4	10	49 : 80	-31	<b>25</b>
↗ 12.	 KuS Beli Orlovi Srbija Bielefeld	21	7	2	12	45 : 60	-15	<b>23</b>
↘ 13.	 SC Halle II	20	7	1	12	43 : 57	-14	<b>22</b>
→ 14.	 S.C. Hellas 2013 Bielefeld	21	3	2	16	19 : 95	-76	<b>11</b>
→ 15.	 FC Altenhagen II	20	1	2	17	27 : 108	-81	<b>5</b>
→ 16.	 SV Ubbedissen 09 II zg.	0	0	0	0	0 : 0	0	<b>0</b>



**MEDICUM  
BRAKE  
HAUSÄRZTE**

Hausärztliche Versorgung mit internistischem Schwerpunkt

Waagestraße 5 | Tel: (0521) 76 511 | info@medicum-brake.de  
33729 Bielefeld | Fax: (0521) 77 11 52 | www.medicum-brake.de

# RESTAURANT OUTSIDE

zwischen Werther und Borgholzhausen

## Angebotstage\*

**Mo. Pastatag 12,10 €**

alle Nudeln aus der Speisekarte  
(ausgenommen Tagliatelle al Salmone,  
Spaghetti Scoglio, Rucolapesto und Arlecchino)

**Di. Schnitzeltag 15,10 €**

Schweineschnitzel  
(ausgenommen Schweinefilet und Valdostana)

**Mi. Pizzatag 12,10 €**

alle Pizzen aus der Speisekarte  
(ausgenommen Pizza Scampi, Pollo, Salmone,  
alla Sidar und weitere Beläge)

Diese Angebote gelten auch für Selbstabholer

\* nicht an Feiertagen und nicht vom 01.05 bis 30.09.

Borgholzhausenerstr. 98 | 33824 Werther  
Tel. 05203 92 40 510 | [www.outside-werther.de](http://www.outside-werther.de)  
[facebook.com/Outside.Werther](https://facebook.com/Outside.Werther)

Mit großem Biergarten,  
vielen Parkplätzen  
& Spielplatz



 **Time Out**  
Ihr Restaurant in Steinhagen

## Angebotstage

**Montag Pizzatag\***

Alle Pizzen aus der Speisekarte

(ausgenommen weitere Beläge,  
Pizza Scampi, Salmone, Pollo,  
Pizza Rustica und Pizza Bresaola)

12,10 €

**Mittwochs Schnitzeltag\***

Schnitzel Wiener Art,  
Jägerschnitzel  
Zigeunerschnitzel

15,10 €

\*nicht an Feiertagen und nicht vom 1.5 bis 30.9

Brockhagener Str.121 • 33803 Steinhagen  
Tel. 05204 9242836 • [www.restauranttimeout.de](http://www.restauranttimeout.de)

# SAVE THE DATE

**Sonntag, 19.04.2026 | 15.00 Uhr**

TuS Dornberg : BV Bad Lippspringe

---

**Sonntag, 26.04.2026 | 15.00 Uhr**

SV Avenwedde : TuS Dornberg

---

**Sonntag, 03.05.2026 | 15.00 Uhr**

TuS Dornberg : TuS Lohe

---

**Sonntag, 10.05.2026 | 15.30 Uhr**

Delbrücker SC : TuS Dornberg

Immer informiert

**Instagram**



**Homepage**

<https://tus-dornberg.de>



**Lindos**  
seit über 30 Jahren

Restaurant Lindos  
Babenhauser Str. 113 | 33619 Bielefeld  
Tel. +49 521 881414

Öffnungszeiten:

dienstags bis sonntags  
von 17:00 bis 22:00 Uhr

samstags, sonntags und feiertags  
zusätzlich von 11:30 bis 14:00 Uhr

montags Ruhetag (außer an Feiertagen)

## Impressum

**Konzeption & Gestaltung**

Lukas Meiß

**Anzeigen**

Thomas Nottebrock

**Bilder**

Annette Köhne  
Hannah Brandwein  
NW

**Redaktionsanschrift**

TuS Dornberg 02 e.V.  
Postfach 102890  
33528 Bielefeld

**SO LÄUFT ES  
FÜR ALLE RUND ...**



**OHNE DICH ROLLT  
HIER KEIN BALL.**

**Informationen:**

**Mike Wahsner**

**Miwa71@gmx.de**



**Jetzt Sponsor  
werden mit  
Banden- und  
Banner-  
werbung.**

**[www.tus-dornberg.de](http://www.tus-dornberg.de)**

**Wir freuen uns auf Euren nächsten  
Besuch in der BIPA SportArena schon  
in der nächsten Woche am Sonntag,  
den 19. April 2026 gegen BV Bad  
Lippspringe!**

